

VYSAVAČ ROBOTICKÝ RV 1000

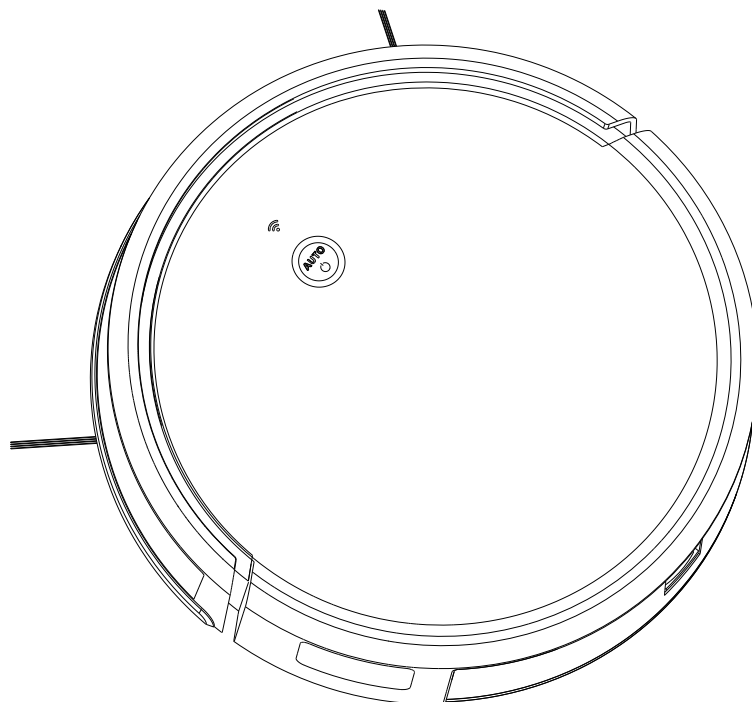

CE

Obsah

1. Bezpečnostní upozornění	3
2. Popis výrobku	4
2.1 Název částí	4
2.2 Popis částí	4
2.3 Technické parametry	5
3. Použití výrobku	6
3.1 Upozornění	6
3.2 Rychlý průvodce	6
3.3 Použití aplikace	8
3.4 Výběr režimu	12
3.5 Funkce plánovaného čištění	12
3.6 Funkce mopu	12
3.7 Použití dálkového ovládání	13
3.8 Použití bočního kartáče	14
4. Údržba	15
4.1 Nádobka na prach a filtr	15
4.2 Mop	15
4.3 Střední válečkový kartáč a boční kartáč	15
4.4 Další části	16
5. Řešení problémů	17



Děkujeme za zakoupení tohoto výrobku.







Před jeho použitím si pozorně přečtěte návod k použití.









1. Bezpečnostní upozornění

Bezpečnostní upozornění jsou určena k ochraně osob a majetku. Pozorně si přečtěte následující pokyny.

Význam jednotlivých symbolů je následující:

 VAROVÁNÍ	Nedodržení bezpečnostních pokynů vede ke zranění.	 UPOZORNĚNÍ	Nedodržení bezpečnostních pokynů vede k lehkému zranění osob nebo poškození majetku.
---	---	---	--

 VAROVÁNÍ			
Kromě technika údržby nesmí nikdo demontovat, opravovat nebo upravovat výrobek, jinak může dojít k požáru nebo úrazu elektrickým proudem.		Nepoužívejte jiné adaptéry, jinak může dojít k požáru nebo úrazu elektrickým proudem.	
Nedotýkejte se nabíjecího přístroje mokřými rukama, jinak může dojít k poškození nebo úrazu elektrickým proudem.		Neohýbejte napájecí kabel adaptéru a nepokládejte na něj těžké předměty, jinak se kabel může poškodit a může dojít ke vzniku požáru nebo úrazu elektrickým proudem.	
Dbejte na to, aby se oblečení, nebo menší části těla (prsty, vlasy, atd.) nezachytily v kartáči nebo v kolečku přístroje, jinak může dojít k poškození přístroje nebo zranění osob.		Udržujte přístroj z dosahu světla, zápalek, nebo jiných zdrojů tepla a výbušných materiálů. Neomývejte přístroj vodou, jinak může dojít k jeho poškození a vzniku požáru.	

 UPOZORNĚNÍ			
Před manipulací nebo uskladněním přístroj vypněte.		Pro nabíjení je nutné zapojit adaptér do zásuvky, přístroje a zástrčky adaptéru.	
Děti přístroj nesmí používat. Nepoužívejte přístroj v blízkosti dětí. Přístroj skladujte mimo dosah dětí.		Neumisťujte přístroj vysoko nad zem.	
Nestoupejte a nesedejte na přístroj. Nepokládejte na přístroj těžké předměty.		Nepoužívejte přístroj v malém prostoru. Před použitím přístroje odstraňte cenné předměty (světla, látky, skleněné výrobky atd.)	
Je zakázáno přístroj používat venku, v opačném případě může dojít k poškození mechanických částí.		Nepoužívejte přístroj pro úklid komeřních prostorů, jinak může dojít k poškození přístroje v důsledku nadměrného používání.	

2. Popis výrobku

2.1 Název částí



Přístroj



Nádobka na prach (nádržka na vodu)

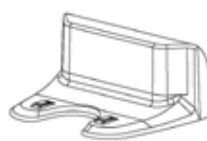

Dobíjecí stanice



Čisticí kartáček



Adaptér



Dálkové ovládání



Mop



Návod k použití

2.2 Popis částí

● Přístroj

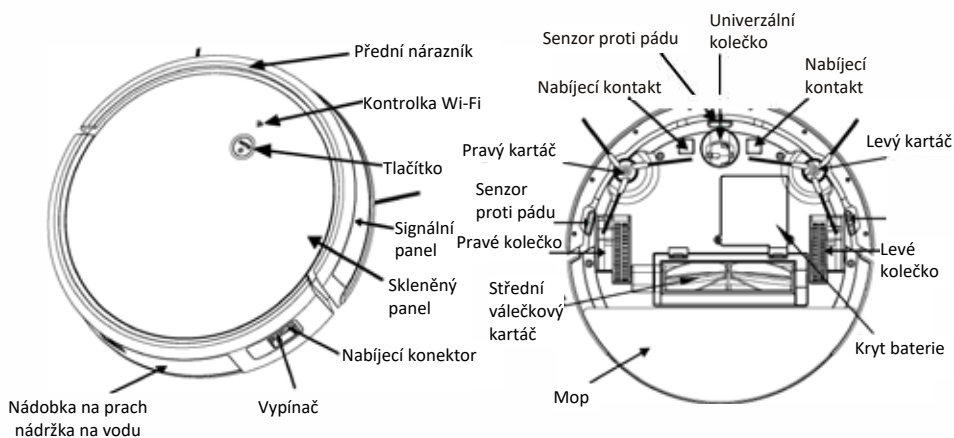

● Nádobka na prach (nádržka na vodu)

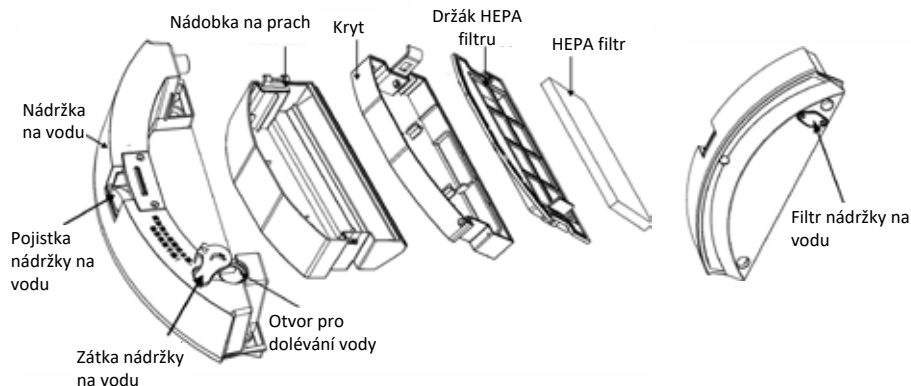

● Dobíjecí stanice



2.3 Technické parametry

Pracovní napětí	14,8 V	Jmenovité vstupní napětí	19,0 V
Jmenovitý výkon	20 W	Jmenovitý vstupní proud	0,6 A
Dobíjecí stanice	KCH217		
Vstupní parametr	19 V = 0,6 A		
Výstupní parametr	19 V = 0,6 A		
Baterie	Lithiová baterie 2 600 mAh		
Adaptér	Model: JYH37-1900600-AE Vstup: 100 - 240 V ~ 50/60 Hz 0,5 A Výstup: 19 V — 0,6 A		

* Z důvodu neustálého zdokonalování produktu budou jakékoli změny technologie nebo designu provedeny bez předchozího upozornění.

3. Použití výrobku

3.1 Upozornění

1. Před použitím přístroje odstraňte napájecí kabel, předměty a nečistoty ležící na zemi, aby je přístroj nezachytil a nezasekl se.
2. Přístroj se může zaseknout na předmětech vyšších než 8,5 cm. Před použitím přístroje v místech, kde se toto může stát, dbejte zvýšené opatrnosti.
3. Před použitím přístroje na koberci vyjměte boční kartáče a zastrkejte třásně koberce.
4. Tento výrobek lze používat na dřevěných podlahách, podlahových dlaždicích a kobercích s krátkým vlasem (kratší než 1 cm).

3.2 Rychlý průvodce

1 Nabíjení

Přístroj má k dispozici dva režimy nabíjení - manuální a automatický.

① Manuální nabíjení

- Zapojte konektor napájecího adaptéru do konektoru na těle vysavače.
- Zapojte napájecí adaptér do zásuvky elektrické sítě. Následně uslyšíte hlasové upozornění nabíjení a tlačítko spuštění/zastavení <AUTO> začne zeleně blikat.
- Po dokončení nabíjení přestane blikat a rozsvítí se zeleně.

Před prvním použitím výrobku nechte baterii nabíjet po dobu alespoň 8 hodin.

Před nabíjením se ujistěte, že je nádržka na vodu prázdná, jinak se namočí podlaha.

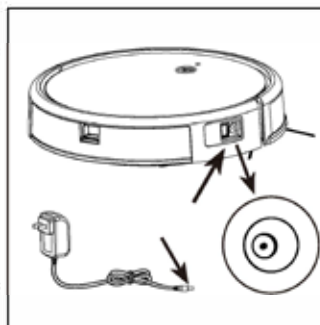

② Manuální nabíjení

- Položte dobíjecí stanici na rovnou podlahu ke zdi. Základna dobíjecí stanice musí stát kolmo k podlaze.
- Zapojte konektor napájecího adaptéru do zásuvky dobíjecí stanice.
- Pokud je baterie téměř vybitá, přístroj automaticky vyhledá dobíjecí stanici a začne se sám nabíjet.
- Před dobíjecí stanicí by měl být volný prostor o velikosti alespoň 1,5 metru, po stranách pak alespoň 0,5 metru.
- Neumisťujte dobíjecí stanici do blízkosti předmětů s vysokou odrazivostí, jako jsou zrcadla, v opačném případě tyto předměty mohou bránit návratu vysavače do dobíjecí stanice.

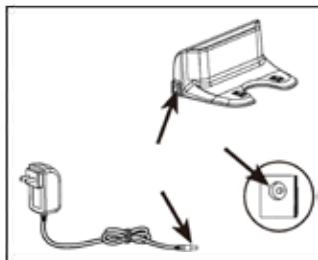

Uživatelé také mohou pomoci funkce nabíjení v aplikaci nebo dálkového ovládání přístroji přikázat, aby nabíjecí stanici našel.

② Zapnutí přístroje

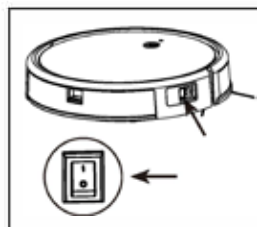

Stiskněte vypínač a zapněte přístroj. Tlačítko se rozsvítí modře a uslyšíte zvuk, což znamená, že se přístroj správně spustil. (“I” zapnutí, “O” vypnutí)



③ Spuštění čištění

Krátce stiskněte tlačítko , čímž spustíte režim automatického čištění.

④ Zastavení čištění

Krátce stiskněte tlačítko , čímž přístroj zastavíte. Opětovným stisknutím tlačítka  začne přístroj opět pracovat.

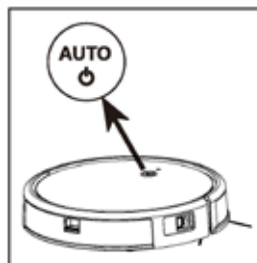

⑤ Vypnutí přístroje

Po dokončení čištění stiskněte vypínač přístroje a vypněte jej.

Pokud přístroj nebudete delší dobu používat, ujistěte se, že je nádržka na vodu prázdná, jinak se namočí podlaha.

3.3 Použití aplikace

Aplikace Tuya Smart je AI aplikace pro použití v domácnosti vyvinutá pro systémy Android a IOS.

Vývojář **aplikace Tuya Smart** poskytuje uživatelům software a technickou podporu. Přečtěte si uživatelské podmínky, kde se dozvíte o podmínkách poskytování této aplikace.

- Vaše zařízení musí podporovat Android 4.0/ IOS 7.0 nebo pozdější verze.
- Ujistěte se, že váš smartphone nebo tablet má k dispozici stabilní připojení k Wi-Fi, 3G nebo 4G síti.
- Naskenujte QR kód a stáhněte si aplikaci «Tuya Smart» nebo ji vyhledejte v aplikacích Android nebo v App Store.



Pojďme se podívat na fungování aplikace Tuya Smart, když se smartphone se systémem Android připojí k vysavači (obdobně pro smartphone se systémem IOS.)

Produkty a software jsou průběžně aktualizovány, datum a softwarové rozhraní jsou uvedeny pouze pro vaši informaci, aktualizace nebo změny mohou probíhat bez předchozího upozornění.



Krok 1

Stáhněte a nainstalujte aplikaci Tuya Smart. Založte si účet.

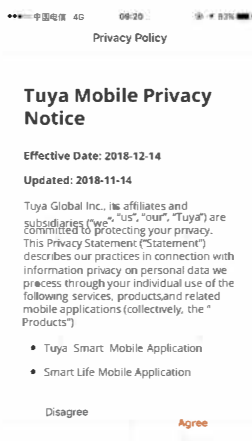

Krok 2

Přečtěte si uživatelské podmínky a rozhodněte se, zda s nimi souhlasíte.

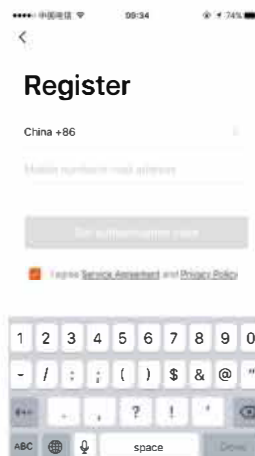

Krok 3

Vyberte způsob registrace v aplikaci.



Krok 4

Stiskněte „Pokračovat“.

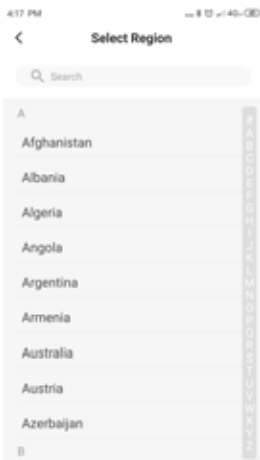

Krok 5

Zvolte Vaši zemi pobytu.



Krok 6

Zadejte zaslany ověřovací kód.



Krok 7

Nastavte heslo pro přihlášení do aplikace Tuya Smart.

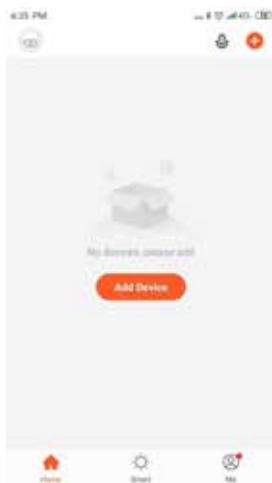

Krok 8

Vytvořte si Vaši virtuální domácnost. Přidejte chytré zařízení.



Krok 9

Vyberte sekci malých spotřebičů a vyberte robotický vysavač.

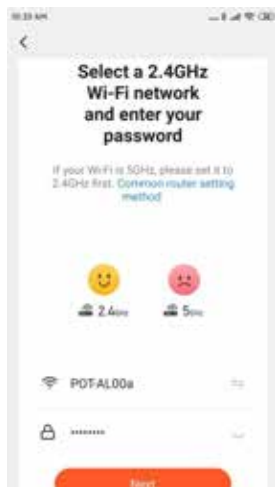

Krok 10

1. Ujistěte se, že váš smartphone má k dispozici stabilní připojení k Wi-Fi síti.
2. Zapněte režim připojování vysavače k Wi-Fi síti.

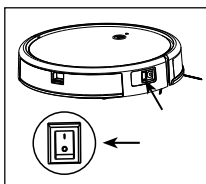

3. Zapněte vysavač a přepněte vypínač do polohy «I/O».
4. Uslyšíte zvuk, tlačítko „AUTO“ se rozsvítí zeleně a vysavač se přepne do pohotovostního režimu.
5. Stiskněte a po dobu 5 sekund podržte tlačítko „AUTO“, vysavač se přepne do režimu připojení k Wi-Fi síti.

Druhá možnost:

6. Stiskněte tlačítko „Wi-Fi“ na dálkovém ovládacím, vysavač se přepne do režimu připojení k Wi-Fi síti.

7. Vyberte síť Wi-Fi (pouze 2,4GHz), zadejte heslo a stiskněte „Další“.
8. Pro připojení vstupte do rozhraní výběru stavu kontrolky.
9. K dispozici jsou 2 režimy připojení, režim EZ (krok 11 - krok 13) a režim AP (krok 14 - krok 18).

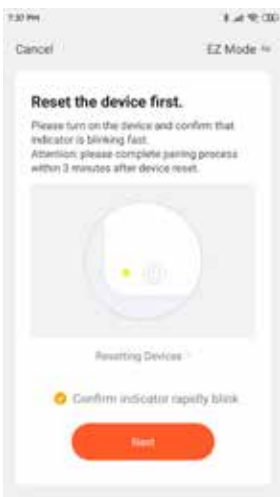

Krok 11

Stiskněte a po dobu 3-5 sekund podržte tlačítko AUTO, dokud modrá kontrolka nezačne rychle blikat.



Krok 12

Spustí se vyhledávání zařízení.

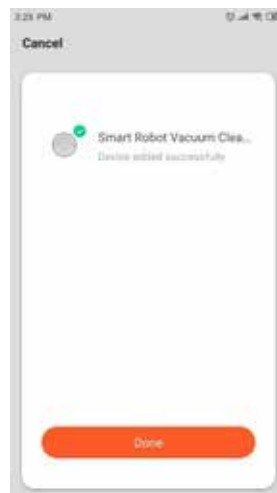

Krok 13

Poté, co aplikace vyhledá zařízení, stiskněte DOKONČIT.

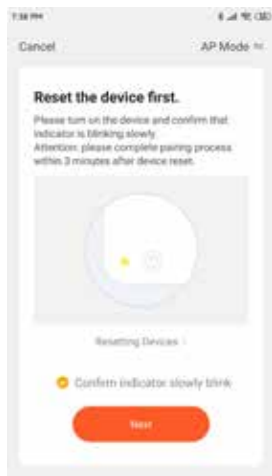

Krok 14

Stiskněte a po dobu 5 sekund podržte tlačítko AUTO a modrá kontrolka začne rychle blikat. Držte dalších 3-5 sekund, dokud kontrolka nezačne pomalu blikat.

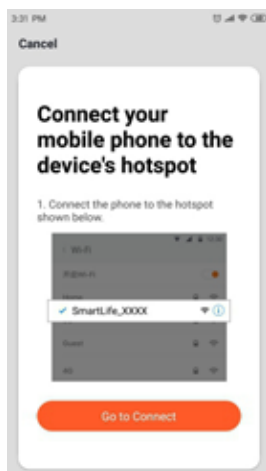

Krok 15

Připojte váš smartphone k přístroji.



Krok 16

V nastavení smartphonu vyberte Wi-Fi síť a zařízení.



Krok 17

Spustí se vyhledávání zařízení.



Krok 18

Poté, co aplikace najde zařízení, stiskněte DOKONČIT.

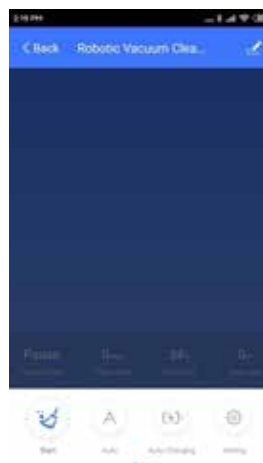

Krok 19

Na displeji se objeví ovládací prvek karta vysavače.

3.4 VÝBĚR REŽIMU

Tento přístroj má k dispozici několik režimů čištění, aby se mohl přizpůsobit různým podmínkám a provést důkladný úklid. Uživatelé mohou pomocí dálkového ovládání nebo mobilní aplikace zvolit režim čištění nebo pomoci přístroji, pokud se zasekne.

1 Automatické čištění

Přístroj naplňuje úklid celé domácnosti.

2 Čištění podél hran

Přístroj se pohybuje podél hran objektu (např. stěn nebo nábytku).

3 Kruhové čištění

Přístroj se zaměří na důkladný úklid dané oblasti. Doporučujeme použít např. v obývacím nebo jiném pokoji, kde se nachází málo možných překážek.

4 Režim čištění s maximálním/normálním sáním

V aplikaci nastavte MAX nebo Normální sací výkon.

5 Automatický návrat do dobíjecí stanice

Jakmile přístroj zaznamená slabou baterii, přestane pracovat a automaticky vyhledá dobíjecí stanici.

3.5 Funkce plánovaného čištění

Pomocí tlačítka Nastavení v aplikaci mohou uživatelé naplánovat čas spuštění čištění.

3.6 FUNKCE MOPU



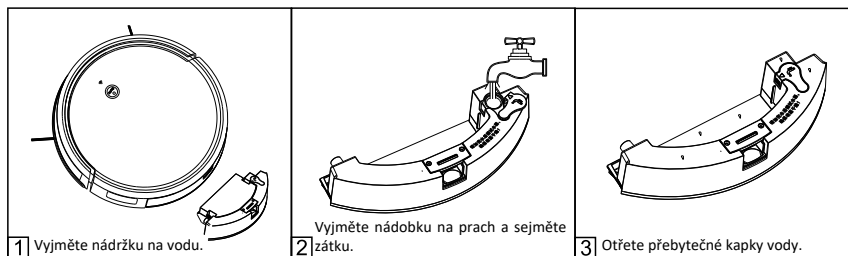



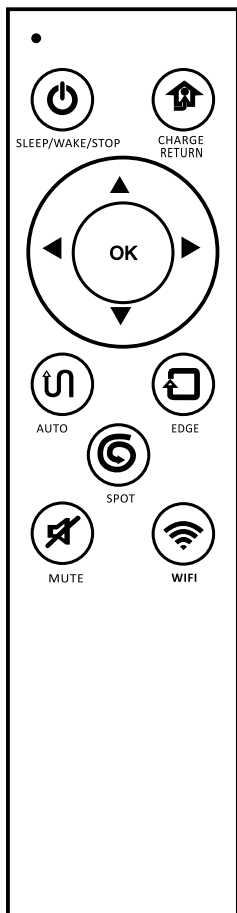

Přístroj je vybaven mopem, nádobkou na prach a nádržkou na vodu s chytrým čerpáním vody. Pomocí tlačítka Nastavení v aplikaci mohou uživatelé nastavit průtok vody. Před použitím mop namočte, zajistíte tak lepší výsledek úklidu. Upevněte mop na přístroj a spusťte čištění.



Nepoužívejte funkci mopu na koberci. Poté, co dolijete vodu, oťřete přebytečné kapky vody.

3.7 Použití dálkového ovládání



1.  : Přístroj přestane pracovat a přejde do režimu spánku.
2.  : Přístroj vyhledá dobíjecí stanici.
3.  : Přístroj začne nebo přestane čistit.
4.  : Směrové tlačítko.
5.  : Zapnutí nebo vypnutí režimu automatického čištění.
6.  : Zapnutí nebo vypnutí režimu čištění podél hran.
7.  : Zapnutí nebo vypnutí režimu lokálního čištění.
8.  : Zapnutí nebo vypnutí zvuků přístroje.
9.  : Tlačítko aplikace.

3.8 Použití bočních kartáčů

1 Popis bočních kartáčů

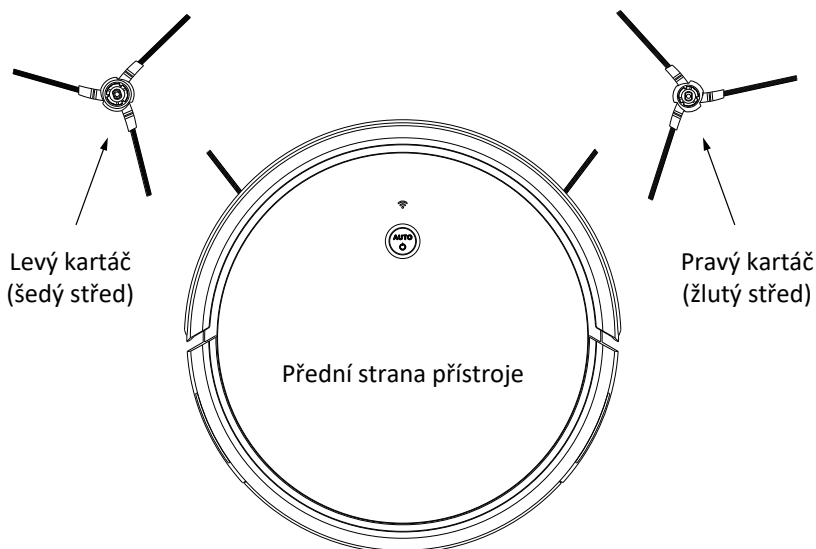

2 Pokyny k použití

1. Přístroj je vybaven dvěma kartáči, které rozlišíte podle barev jejich středu. Umístění levého a pravého kartáče nelze zaměnit.
2. V rámci zajištění efektivního čištění doporučujeme po použití přístroje z kartáčů odstranit zachycené vlasy a nečistoty.
3. Uživatelé musí boční kartáč měnit podle nákresů vlevo a vpravo. (Pomocí šroubováku odstraňte boční kartáč a upevněte nový.)
4. Pro zajištění efektivního čištění používejte přístroj opatrně a pravidelně z něj odstraňujte namotané vlasy a další předměty.

4. Údržba

4.1 Nádobka na prach a filtr

Vyjměte nádobku na prach a vyčistěte ji.

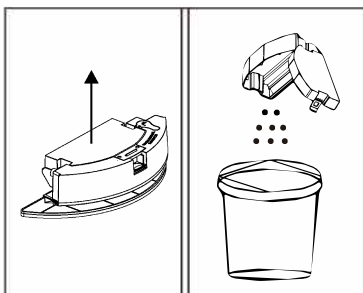

Vyjměte filtr. HEPA filtr neomývejte, pouze z něj opatrně odstraňte prach.

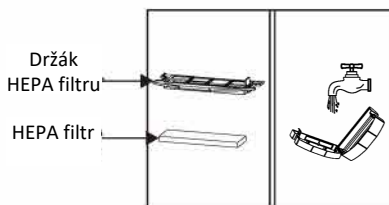

Poznámka: Čištěním nádobky na prach a filtru zajistíte správné fungování přístroje.

Osušte nádobku na prach, filtr a jeho příslušenství, prodloužíte tak jejich životnost.

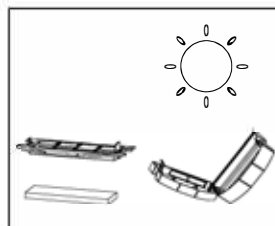

4.2 Mop

Po dokončení vytírání mop vyperte a nechte uschnout.

4.3 Střední válečkový kartáč a boční kartáč

Očistěte válečkový kartáč: Otevřete přítlačnou destičku a pomocí čistícího kartáčku očistěte váleček.

Očistěte kartáč: Pomocí šroubováku vyjměte kartáč a očistěte je.

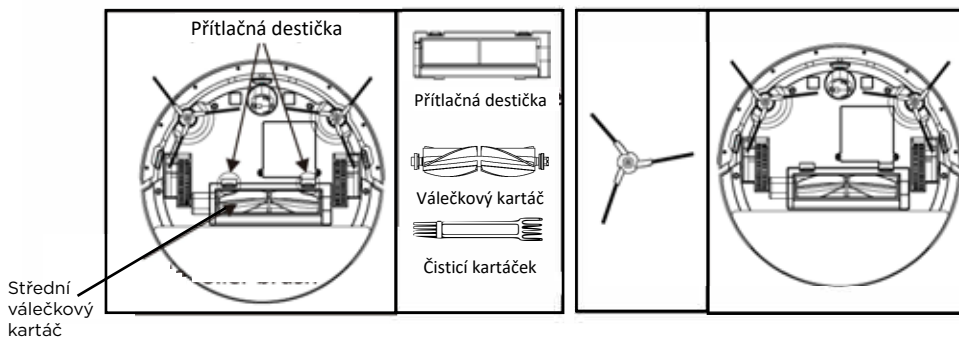

4.4 Další části

Senzor pravidelně čistěte, aby se nesnížila jeho citlivost.

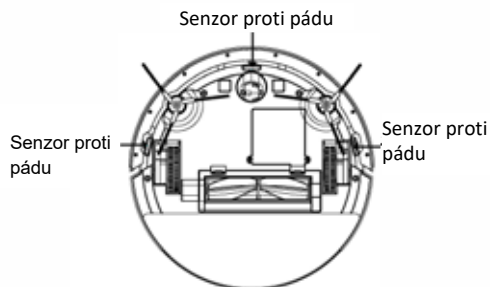

Zajistěte, aby byl signální panel čistý, přístroj se pak lépe vyhne překážkám.

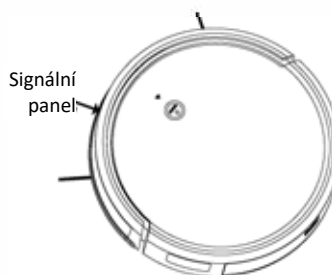

Pravidelně čistěte kolečko, snížíte tím hlučnost a zamezíte namotávání vlasů.

Univerzální kolečko

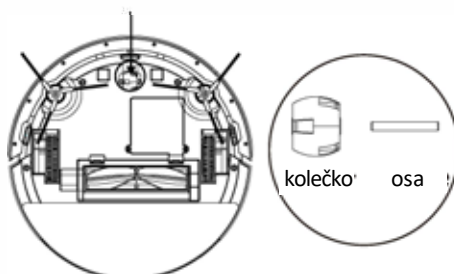

Vyjměte univerzální kolečko a osu a očistěte je.

Pomocí suchého hadříku očistěte nabíjecí kontakt a signální panel, zajistíte tak správné fungování automatického nabíjení.

Nabíjecí kontakt Nabíjecí kontakt

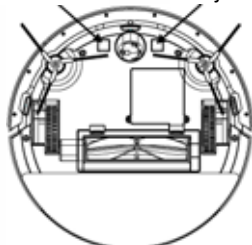

5. Řešení problémů

Pokud se během používání přístroje vyskytne závada, nejprve postupujte podle níže uvedených pokynů.

Č.	Problém	Možná příčina	Řešení
1	Přístroj nepracuje.	Přístroj není zapnutý.	Stiskněte vypínač a zapněte přístroj.
		Vybitá baterie.	Nabijte přístroj pomocí adaptéru.
2	Přístroj se nenabíjí.	Špatné připojení.	Zkontrolujte, zda adaptér není poškozený.
			Otřete nabíječku a nabíjecí kontakty.
3	Přístroj se pohybuje v kruzích.	Signální panel je zašpiněný.	Otřete signální panel suchým hadříkem.
4	Přístroj couvá.	Senzory proti pádu jsou zašpiněné.	Otřete senzory suchým hadříkem.
		Závada předního nárazníku.	Jemně poklepejte na nárazník.
5	Závada levého/právého kolečka.	Kolečko se zaseklo.	Očistěte kolečko.
6	Závada levého/právého kartáče.	Levý/pravý kartáč nebyl správně nainstalován.	Nainstalujte kartáč správným způsobem.
		Levý/pravý kartáč se zasekl.	Očistěte kartáč.
7	Závada univerzálního kolečka.	Univerzální kolečko se zaseklo.	Očistěte kolečko.
8	Nelze použít aplikaci.	Chyba připojení k síti.	Postupujte podle pokynů a připojte aplikaci k síti.
		Aplikace byla připojena k síti, ale uživatel ji znovu připojil.	Poté, co se aplikace úspěšně připojí k síti, není nutné ji znovu připojit ke stejné Wi-Fi síti.
9	Dálkové ovládání nefunguje.	Dálkové ovládání je příliš vzdáleno od přístroje.	Umístěte přístroj na dosah dálkového ovládání.
10	Další problémy.	Neznámá příčina.	Restartujte přístroj (vypněte a zapněte přístroj pomocí vypínače).



Upozornění: Pokud vám výše uvedená řešení nepomohou problém vyřešit, obraťte se na poprodejní servis. Nepokoušejte se přístroj rozebírat.

ZÁRUČNÍ LIST / ZÁRUČNÝ LIST / GARANTIESCHEIN

Razítko a podpis prodejce / Pečiatka a podpis predajcu / Händlerstempel und Unterschrift:

.....

Datum prodeje / Dátum predaja / Verkaufsdatum:

Záznamy o provedených opravách (datum, podpis):

Záznamy o vykonaných opravách (dátum, podpis):

Bemerkungen über vorgenommenen Reparaturen (Datum, Unterschrift):

1.

2.

3.

PROHLÁŠENÍ O SHODĚ

Výrobce: PROTECO nářadí s.r.o.,
Radlická 2487/99, 150 00 Praha 5
Česká republika, IČO: 47453630

Výrobek: 62.50-RV-1000 - Vysavač robotický RV 1000 PROTECO
Typ: K185

Výrobek splňuje všechna příslušná ustanovení technických předpisů, tj. předmětných směrnic Evropských společenství a nařízení vlády ČR.

Směrnice č.2014/30/EU (Nařízení vlády 117/2016 Sb.)
Směrnice č.2015/863/EU(ROHs2) (Nařízení vlády 391/2016 Sb.)
Směrnice č.2014/35/EU (Nařízení vlády 118/2016 Sb.)
Směrnice č.2006/42/ES (Nařízení vlády 176/2008 Sb.)

Při posouzení shody byly použity následující normy:

EN 60335-1-2012+A11:2014+A13:2017+A1:2019+A14:2019+A2:2019
EN 60335-2-2:2010+A11:2012+A1:2013
EN 60335-2-10:2003+A1:2008
EN 62233:2008
EN 55014-1:2017
EN 55014-2:2015
EN 61000-3-2:2014
EN 61000-3-3:2013
EN 62321-2:2013,-1:2013,3-1:2013,5-2013-4-2013+A1:2017, 7-1:2015,7-2:2017, 6:2015, 8:2017

Posouzení shody bylo provedeno ve spolupráci s: SGS-CSTC (Shanghai)
Co.,Ltd.No.1177,Lingyun Road, Hi-TechZone, Ningbo, Zhejiang, China 315040, SGS
Belgium NV-Division SGS CEBEC, Avenue Internationalelaan 55, B-1070 Brussels,
Belgium

Číslo a testů a certifikátů: SHES 190701862401, BE-35657, SHEM190701484901,
NGBEC2001094501.

Poslední dvojčíslí roku, v němž bylo označení CE na výrobek umístěno: 21

Osoba pověřená kompletací technické dokumentace:

Libor Knap
Podbřeží 63
518 03

V Podbřeží dne 19.10.2020

.....
Libor Knap
jedenatel společnosti
PROTECO nářadí s.r.o.
Radlická 2487/99
150 00 Praha 5 - Smíchov

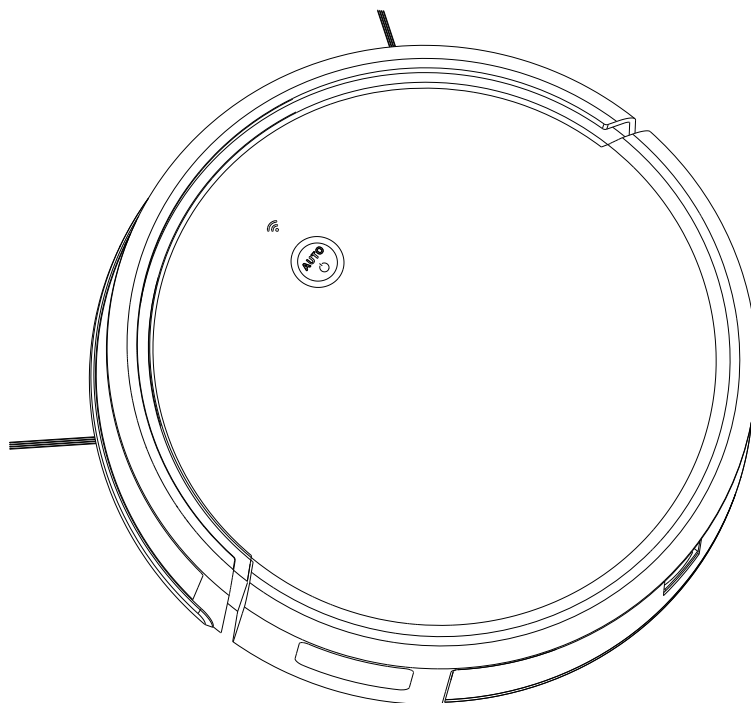

Výrobce:
PROTECO nářadí s.r.o.
Provozovna: Podbřezí 63, 518 03
www.proteco-naradi.cz